

Weitergabe sowie Vervielfältigung dieses Dokuments, Verwertung und Mitteilung seines Inhalts sind verboten, soweit nicht ausdrücklich gestattet. Zuwiderhandlungen verpflichten zu Schadenersatz. Alle Rechte für den Fall der Patent-, Gebrauchsmuster- oder Geschmacksustereintragung vorbehalten.

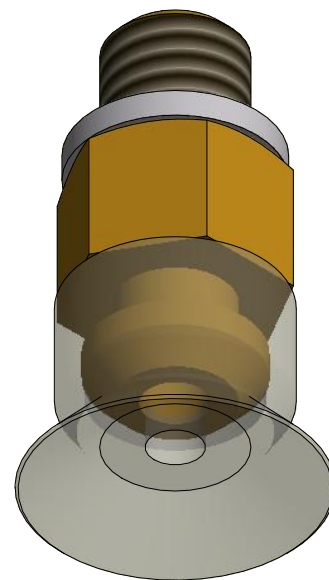
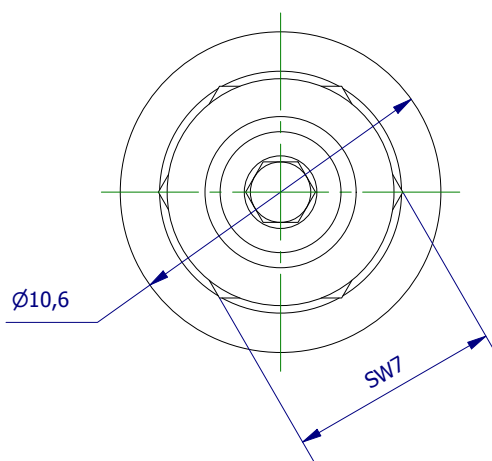
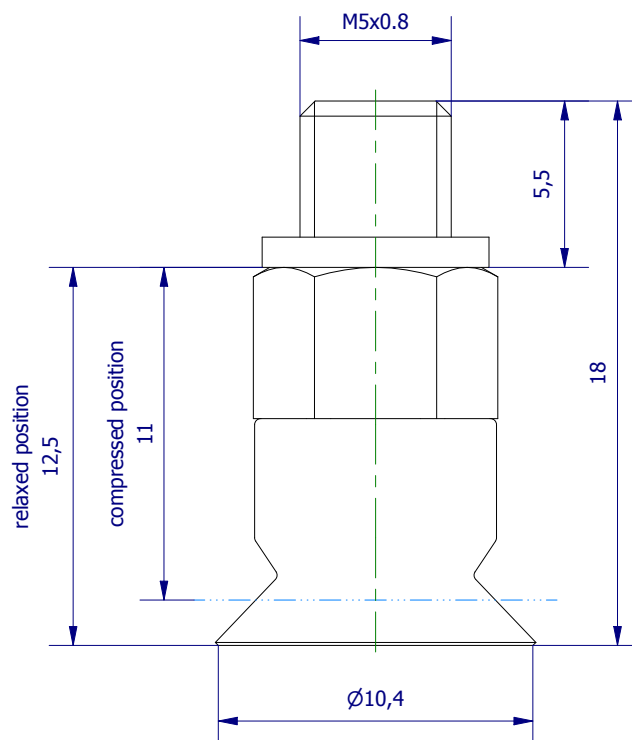

	Hauptwerkstoff: Silikon	Abmessungen: 18 x 10,6 x 10,6 mm	Gewicht: 0,003 kg
Kurzbezeichnung: <p style="text-align: center;">VS 1-10-S5</p>		<p style="text-align: right;">ASS Maschinenbau GmbH Klef 2 D-51491 Overath +49 2206/90547-0 www.ass-automation.com</p>	
Artikel-Nr.: <p style="text-align: center;">1-221-10-22</p>			
Änderungsdatum: 21.12.2018		ASS behält sich Änderungen im Zuge der technischen Weiterentwicklung vor.	